

USB

MP3

WAV

HiFi

Digital

KAKADU

doorbell • türklingel • dzwonek

premium
classic
music



INSTRUKCJA INSTALACJI I OBSŁUGI

WAŻNE INFORMACJE

 **Dzwonek jest delikatnym urządzeniem elektronicznym, dla którego zawsze muszą być spełnione następujące środki ostrożności:**

Dzwonek może być używany wyłącznie w suchych, zamkniętych pomieszczeniach.

Dzwonka nie należy wystawiać na działanie bezpośredniego światła słonecznego ani wilgoci.

Jeżeli dzwonek nie będzie używany przez dłuższy czas, należy wyjąć z niego baterię i umieścić ją poza zasięgiem dzieci.

Nie należy rzucać urządzeniem ani umieszczać go w miejscu, w którym byłoby narażone na nadmierne wstrząsy lub uderzenia.

 **Podłączenia urządzenia do sieci elektrycznej może dokonywać wyłącznie osoba o odpowiednich kwalifikacjach.**

 **Nie próbuj dokonywać żadnych napraw. Dzwonek nie zawiera elementów, które mogą być samodzielnie naprawiane.**

OCHRONA ŚRODOWISKA

 **Baterie i zużyte urządzenia elektryczne nie mogą być wyrzucane wraz z innymi odpadami domowymi.**

Urządzenie jest zbudowane z materiałów, które mogą zostać poddane ponownemu przetworzeniu.

Należy dostarczyć je do wyznaczonego punktu zbiórki.



DEKLARACJA ZGODNOŚCI

Sealcom niniejszym deklaruje, że urządzenie jest zgodne z postanowieniami dyrektywy kompatybilności elektromagnetycznej (EMC) 89/336/EEC w oparciu o normę EN-55014-1:2017-06.



MONTAŻ

UWAGA !

1. Niezależnie od rodzaju instalacji **zawsze** wymagane jest podłączenie baterii 9V (nie jest dołączona).
2. Podłączenie instalacji napięciowej do niebieskiego złącza (B) spowoduje nieodwracalne uszkodzenie dzwonka.

Instalacja 230V~ (czerwone złącze - A)

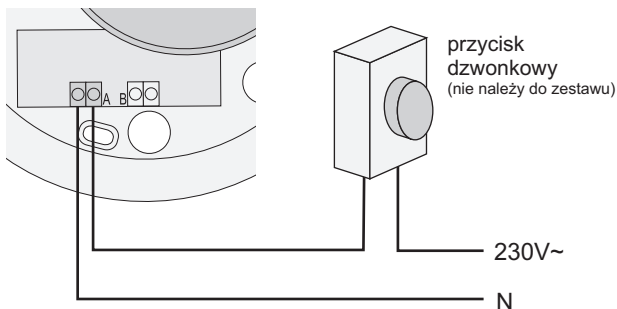

Instalacja bez napięcia (niebieskie złącze - B)

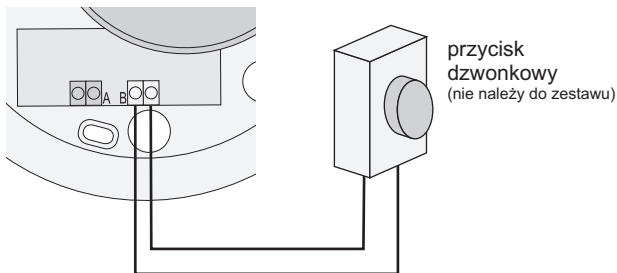

OBSŁUGA

Wybór sygnału

jeden sygnał

naciskaj przycisk + aż usłyszysz sygnał, który chcesz ustawić

różne sygnały

naciskaj przycisk + aż usłyszysz sygnał "bip-bip-bip"

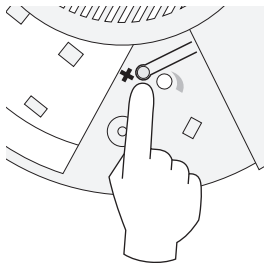

Regulacja głośności

głośniej ↻

im wyższa głośność tym szybsze zużycie baterii

ciszej ↻

przekręcenie do oporu spowoduje całkowite wyciszenie dzwonka

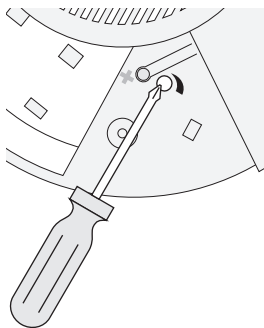

Wymiana baterii

Wymień baterię, jeżeli głośność lub jakość sygnału ulega pogorszeniu. Aby dłużej cieszyć się wysokiej jakości dźwiękiem stosuj baterie alkaliczne.

Własne dźwięki

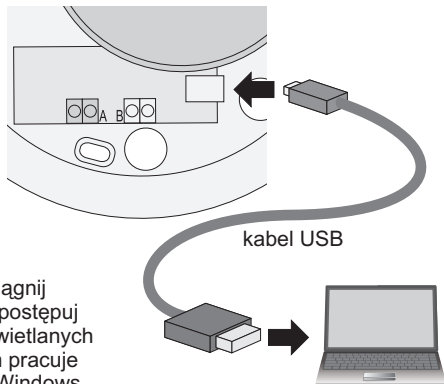

Wejdź na stronę www.sealcom.eu ściągnij darmowy program i postępuj wg wskazówek wyświetlanych na ekranie. Program pracuje jedynie w systemie Windows.

DANE TECHNICZNE

zasilanie

pobór prądu w spoczynku
pobór prądu przy odtwarzaniu
uruchamianie

masa (bez baterii)
wymiary (średnica / wysokość)
wielkość pamięci/czas nagrania
typ złącza USB

- bateria 6F22 9V (zalecane jest stosowanie baterii alkalicznych)
- 0 mA
- maksymalnie 350 mA
- zwarcie styków lub podanie napięcia sieciowego (230V~)
- 270 g
- 167mm / 54 mm
- 2 MB / 100 sekund
- USB B mini 5P

GWARANCJA

Sealcom udziela na ten produkt dwuletniej gwarancji, licząc od daty zakupu, pod warunkiem prawidłowej eksploatacji. Wymagany jest dowód zakupu.

Zanim oddasz dzwonek do naprawy prosimy o kontakt poprzez e-mail sealcom@sealcom.eu

